



АО ГЛАЗОВСКИЙ ЗАВОД
МЕТАЛИСТ

**ТЯГОДУТЬЕВЫЕ
МАШИНЫ**

КАТАЛОГ

2021, февраль



ТЯГОДУТЬЕВЫЕ МАШИНЫ

Адреса и реквизиты	3
Почему работать с нами выгодно	4
Общие сведения о предприятии	5
Сертификаты	6
КОНСТРУКТИВНЫЕ ИСПОЛНЕНИЯ ТЯГОДУТЬЕВЫХ МАШИН	7
Вентиляторы дутьевые	
ВД-2,7 15,5, Д-2,7.....15,5	8
ВДН-6,3.....24	13
Дымососы	
ДН-2,7 24	19
Вентиляторы мельничные	
ВМ-15, 17, 18, 20, ВМ-160/850	25





АДРЕСНАЯ КАРТА И РЕКВИЗИТЫ

Полное наименование организации	Акционерное общество «Глазовский завод Металлист»	
Сокращенное наименование организации	АО «Глазовский завод Металлист»	
Юридический адрес/ Почтовый адрес	427627, Удмуртская Республика, г. Глазов, ул. Юкаменская, 10	
Адрес в Интернет	www.metallist-udm.ru	
Электронная почта	metallist@metallist-udm.ru	
Генеральный директор управляющей организации	Касимов Карим Фатахутдинович	тел.: (34141) 3-16-55 (приемная)
Управляющий директор	Шуклин Андрей Петрович	тел.: (34141) 3-82-00 metallist@metallist-udm.ru
Главный бухгалтер	Мильчакова Анна Михайловна	тел./факс (34141) 6-60-12 glavbuh@metallist-udm.ru
Директор по снабжению	Перминов Алексей Владимирович	тел.: (34141) 3-81-55 perminov-a@metallist-udm.ru
Главный инженер	Алалыкин Сергей Николаевич	тел.: (34141) 3-81-10 metallist@metallist-udm.ru
Начальник технической службы	Бельтюков Андрей Геннадьевич	тел.: (34141) 6-60-52 tehmet@metallist-udm.ru
Директор по продажам	Сунцов Евгений Викторович	тел.: (34141) 5-10-66 suncovev@metallist-udm.ru
Начальник регионального отдела продаж	Ассылов Михаил Николаевич	тел.: (34141) 3-81-00 sbytmet1@metallist-udm.ru
Начальник клиентского отдела продаж	Зимов Евгений Вячеславович	тел.: (34141) 5-78-80 zimov@metallist-udm.ru
Наши реквизиты	ИНН 1829004048 КПП 183701001 ОГРН 1021801092499 ОКПО 02962743, ОКВЭД 25.73 28.25 25.72 25.1 49.4 ОКОГУ 4210008, ОКФС 16, ОКОПФ 12267	
Банковские реквизиты	Р/счет 40702810868090100016 Отделение №8618 ПАО Сбербанк России г. Ижевск К/счет 30101810400000000601 ИНН 7707083893, БИК 049401601	





ПОЧЕМУ РАБОТАТЬ С НАМИ ВЫГОДНО?

Надежность нашей продукции.

Раскройные лазерные комплексы, листообрабатывающее оборудование: ножницы, пресс, листогибы с числовым программным управлением, оборудование для динамической балансировки рабочих колес, технология порошковой покраски. Для производства мы используем надежное и энергоэффективное оборудование европейских производителей, позволяющее экономить на ресурсах, но не на качестве наших изделий.

Выполнение своих обязательств.

Продукция предприятия сертифицирована, имеются декларации и разрешения на применение. Гарантийный срок на тиски составляет 24 месяца, на остальную продукцию - 12 месяцев. При возникновении неполадки или дефекта, оборудование будет заменено в кратчайшие сроки.

Работать с нами удобно.

С Вами работает персональный менеджер, который ведет Ваш заказ, а также оперативно отвечает на все возникающие у Вас вопросы. К тому же Вы всегда можете получить необходимую техническую и иную информацию, узнать о выпускаемой продукции или о новостях предприятия на нашем сайте www.metallist-udm.ru

Профессиональная работа.

Все наши специалисты периодически проходят обучение и курсы повышения квалификации, а также регулярно посещают тематические семинары. Работая с нашим менеджером, Вы получаете не только его опыт и знания, но и опыт целой команды специалистов. Компетенция сотрудников подкреплена большим стажем: возраст предприятия более 120 лет.

Короткие сроки.

Высокопроизводительные мощности, наличие собственного автопарка и расположение на крупнейшей железнодорожной магистрали существенно сокращают время с момента размещения заказа до получения оборудования. Доставка может осуществляться на выбор: автотранспортом поставщика, ж/д контейнером, различными транспортными компаниями. Срок изготовления общепромышленных вентиляторов из углеродистой, коррозионно-стойкой стали и алюминиевых сплавов, а также дымососов до типоразмера 12,5 составляет не более 15 календарных дней.

Гибкая ценовая политика.

Индивидуальный подход к каждому клиенту, система скидок, рассрочка платежа до 90 дней, высокий профессионализм сотрудников дают нам возможность устанавливать долгосрочные доверительные и взаимовыгодные отношения со своими покупателями.

Открытость.

Информация о нашей деятельности всегда открыта для просмотра на сайте нашего предприятия.

Помощь в продвижении.

Маркетинговая поддержка: исследования рынка, каналов сбыта; помощь при организации и участии в выставках; обеспечение техническими каталогами, информационными буклетами.





ОБЩИЕ СВЕДЕНИЯ О ПРЕДПРИЯТИИ

Вот уже более века АО "Глазовский завод Металлист" успешно действует на отечественном рынке машиностроения, занимая высокие позиции в отрасли.

На протяжении многих десятилетий завод производит продукцию, отвечающую самым высоким стандартам качества, обеспечивая теплом и свежим воздухом сотни предприятий от Калининграда до Камчатки. За свой более вековой путь, начав с ремесленных классов, предприятие достигло значительных успехов. Используя новейшее оборудование и передовые технологии — превратилось в современное мощное предприятие. Производство АО "Глазовский завод Металлист" включает в себя: современный инструментальный участок, участок обрабатывающих центров с числовым программным управлением, раскройные лазерные комплексы, оборудование для динамической балансировки, использование порошковой покраски, листообрабатывающее оборудование: ножницы, пресс, листогибы с числовым программным управлением.

В настоящее время основная продукция предприятия это промышленное вентиляционно-отопительное оборудование — отопительные агрегаты, калориферы, вентиляторы осевые, центробежные, крышные, пылевые, дымососы, вентиляторы дымоудаления; слесарно-зажимной инструмент — тиски слесарные и станочные, наковальни.

Торгово-промышленная палата Российской Федерации ежегодно вносит завод "Металлист" в реестр надежных деловых партнеров России, и предприятие подтверждает эту высокую оценку — изучает научные разработки и новые направления в области машиностроения и металлообработки.

Наша продукция соответствует всем нормам безопасности и выдает заявленные характеристики, которые мы обещаем своим потребителям.

Мы применяем в производстве только проверенные материалы. На заводе существует входной контроль каждой партии закупаемого сырья, что минимизирует риск попадания брака.

Качество нашей продукции не уступает, а по некоторым показателям даже превосходит аналогичное оборудование других производителей.

Сертификат ИСО 9001 признан во многих странах. Его наличие является ключевым фактором успеха на многих рынках и свидетельствует о принадлежности предприятия к цивилизованному деловому миру.

Мы регулярно представляем свою продукцию на выставках в Москве и регионах, каждая из которых приносит нам награды и дипломы, подтверждающие наше качество.

НАШИ УСЛУГИ

Балансировка рабочих колес вентиляторов;
Раскрой металла, в т.ч. лазерный (фигурный раскрой);
Токарно-фрезерные работы;
Ремонт промышленного оборудования;
Проектирование и изготовление техоснастки и инструмента.





СЕРТИФИКАТЫ

Вся выпускаемая АО «Глазовский завод Metallist» продукция сертифицирована. Запросить необходимый Вам сертификат, Вы можете обратившись к любому менеджеру службы продаж нашего завода.

В январе 2018 года АО «Глазовский завод Metallist» получил сразу две лицензии Росатома, на конструирование и на изготовление оборудования для атомной отрасли, что в очередной раз подтверждает высокий уровень организации производства и качества выпускаемого оборудования.





Конструктивные исполнения

Тягодутьевые машины одностороннего всасывания типоразмеров 2,5-13

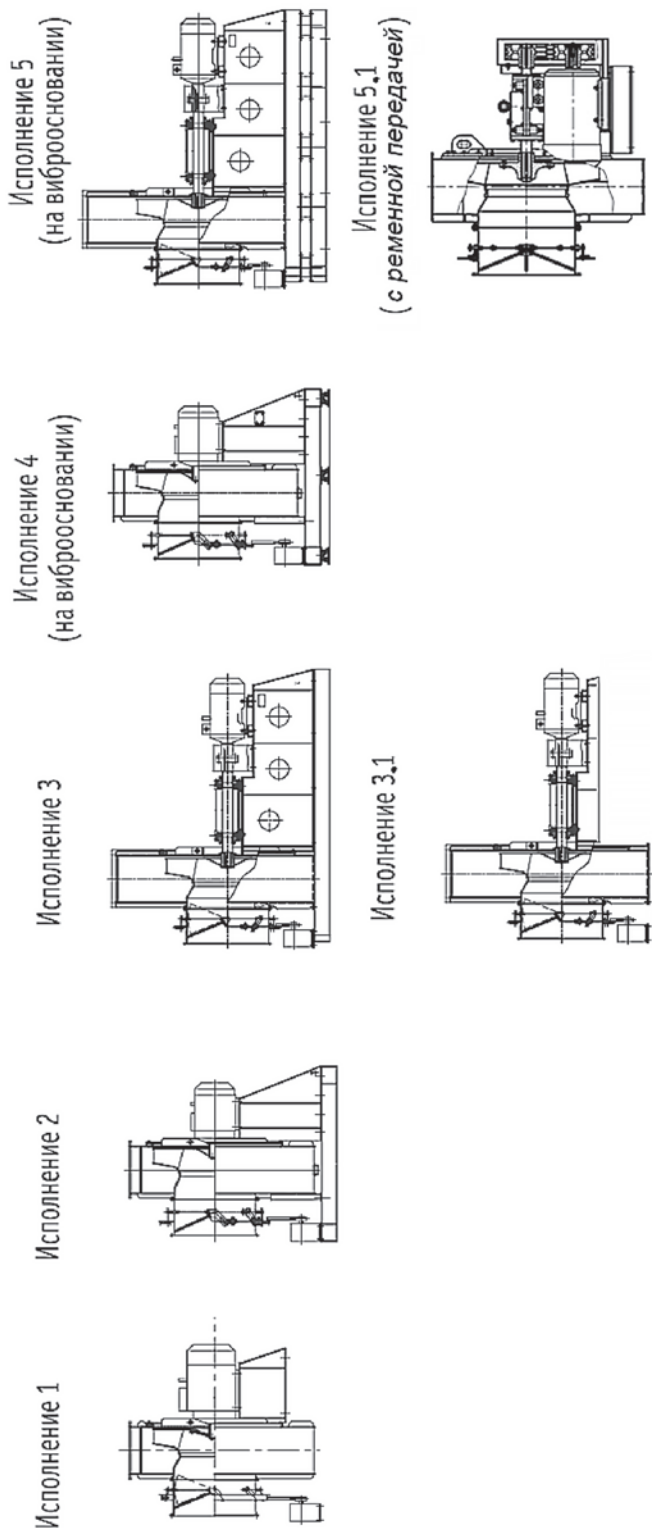

Тягодутьевые машины одностороннего всасывания типоразмеров 13,5-26

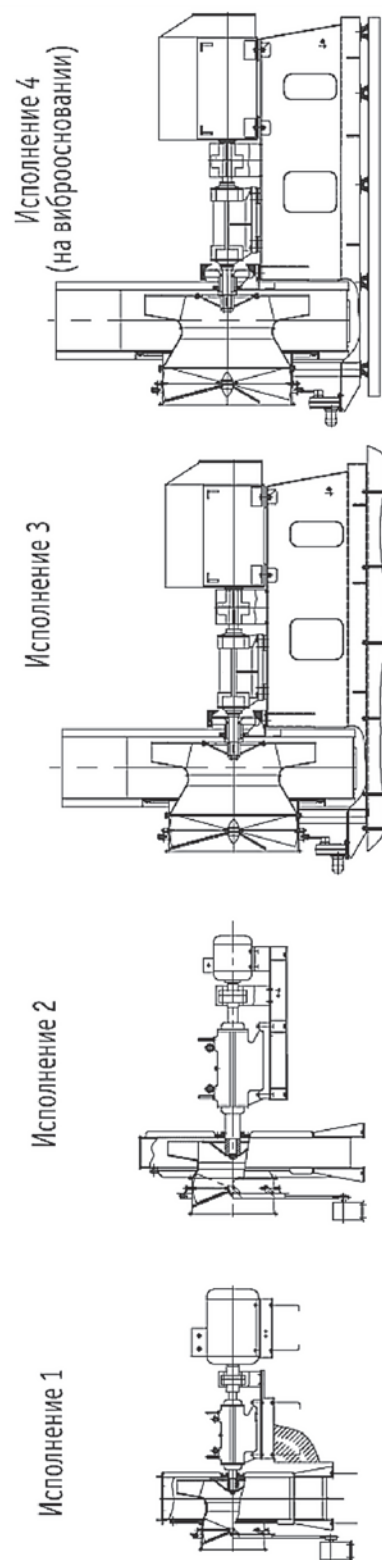



ВЕНТИЛЯТОРЫ ДУТЬЕВЫЕ

ВД-2,7 ...15,5

ДЫМОСОСЫ

Д-2,7 ...15,5

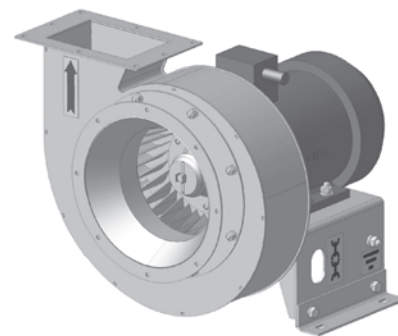

ОБЩИЕ СВЕДЕНИЯ:

- конструктивное исполнение 1;
- одностороннего всасывания;
- корпус спиральный поворотный;
- вперед загнутые лопатки;
- количество лопаток - 32;
- направление вращения - правое и левое.

НАЗНАЧЕНИЕ:

— Вентилятор дутьевой предназначен для подачи воздуха в топку стационарных паровых и водогрейных котлов, в системах вентиляции и кондиционирования воздуха и т.п.

ВАРИАНТЫ ИЗГОТОВЛЕНИЯ:

- ТУ 3113-048-02962743-2009:
- из углеродистой стали;
- из коррозионно-стойкой стали (НЖ).

УСЛОВИЯ ЭКСПЛУАТАЦИИ:

— Вентиляторы эксплуатируются в условиях умеренного (У) и тропического (Т) климата второй и третьей категории размещения по ГОСТ 15150. При обеспечении защиты двигателя от атмосферных воздействий допускается использование вентиляторов в условиях умеренного климата первой категории размещения.

— Вентилятор предназначен для эксплуатации при температуре окружающего воздуха от минус 40°С до 40°С (45°С для вентиляторов тропического исполнения), относительной влажности 80%, высоте над уровнем моря не более 1000 м.

— Температура перемещаемых газов не выше 200°С с запыленностью не более 0,2г/м³;

— **Допускается комплектация двигателями других серий, соответствующих по мощности, частоте вращения и напряжению.** Допускается комплектация двигателями большей мощности при той же частоте вращения колеса, аэродинамические характеристики при этом не меняются.

ПОЛОЖЕНИЯ КОРПУСА ВЕНТИЛЯТОРА

Вид со стороны электродвигателя

Правого вращения

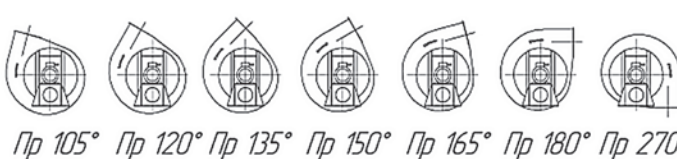
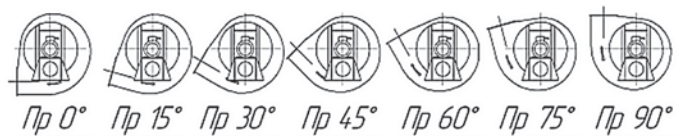

Левого вращения

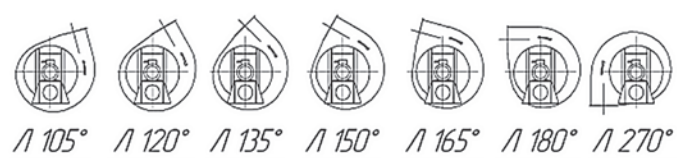
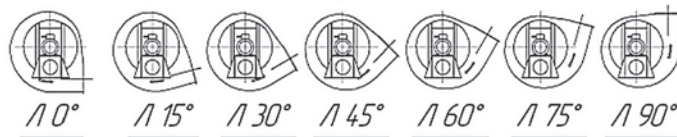



ГАБАРИТНЫЕ И ПРИСОЕДИНИТЕЛЬНЫЕ РАЗМЕРЫ ВД-2,7 ВД-2,8

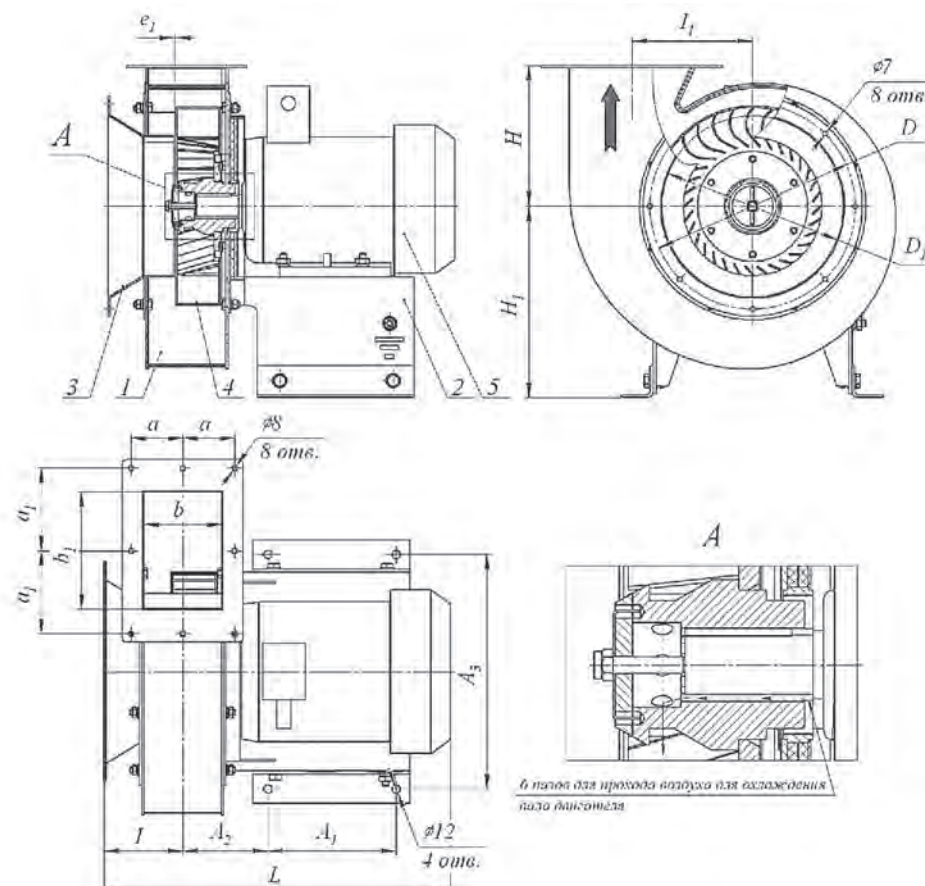

e_1 - зазор между колесом и входным патрубком.

Типоразмер вентилятора	Двигатель	Размеры в мм														
		D	D1	H	H ₁	I ₁	I	L	a	a ₁	b	b ₁	A ₁	A ₂	A ₃	e ₁
ВД-2,7	АИР80А4	270	240	192	270	163	107	446	70	100	100	160	190	103,5	270	2
	АИР80А2															
ВД-2,8	АИР100S4	290	260	199	270	170	111	490	73	116	110	164	160	130	330	2
	АИР112М2							560								
ВД-3,5	АИР100	290	245	271	273	228	150	580	85	96	132	245	200	137	392	2





ТЕХНИЧЕСКИЕ ХАРАКТЕРИСТИКИ

Типоразмер вентилятора	Конструктивное исполнение	Мощность, кВт	Частота вращения рабочего колеса, об/мин	Тип электродвигателя	Параметры в точке максимального КПД		Масса, кг, не более
					Расход воздуха, м³/час	Полное давление, Па**	
Д-2,7	1	1,1	1500	АИР80А4	595	420	45,0
ВД-2,7		1,5	3000	АИР80А2	1190	1660	45,0
Д-2,8		3,0	1500	АИР100S4	630	450	62,0
ВД-2,8		7,5	3000	АИР112М2	1260	1800	71,0
Д-3,5	1	3	1500	АИР100S4	1260	660	84
ВД-3,5	1	3	1500	АИР100S4	3800	650	93
Д-12	1	30	750	АИР225М8	26500	1510	1215*
		55	1000	АИР250М6	35500	2430	1325*
ВД-12	3	30	750	АИР225М8	26500	1510	1555*
		55	1000	АИР250М6	35500	2430	1665*
Д-13,5	3	90	750	АИР315S8e	45000	2250	2700*
		200	1000	АИР355М6	59000	4050	3400*
Д-15,5	3	110	600	АИР355М10	57000	19520	4050*
		200	750	АИР355МВ8	71000	3000	4050*
		500	1000	ДОЗО4-450Х-6М	95000	5350	5250*
ВД-18	3	315	750	ДАЗО4-450Х-8М	103000	4000	6550*
Д-20	3	315	750	ДАЗО4-450Х-8М	137000	4640	7400
ВД-203							

* Для данных вентиляторов указана приблизительная масса, в зависимости от комплектации она может быть увеличена.

** Для вентиляторов типоразмеров 2,7; 2,8 давление указано для температуры перемещаемых газов +30°C, для остальных типоразмеров указано давление при температуре перемещаемых газов +100°C.

При температуре перемещаемых газов +30°C вентилятор создает давление и потребляет мощность в 1,23 раза больше чем при температуре +100°C, это связано с изменением плотности воздуха.

Примечание, вентилятор и дымосос ВД-3,5М и Д-3,5М отличаются от остальных дутьевых вентиляторов и дымососов, они выполнены по аэродинамической схеме ВЦ14-46.

АЭРОДИНАМИЧЕСКИЕ ХАРАКТЕРИСТИКИ

ВД-2,7 1500 об/мин

ВД-2,7 3000 об/мин

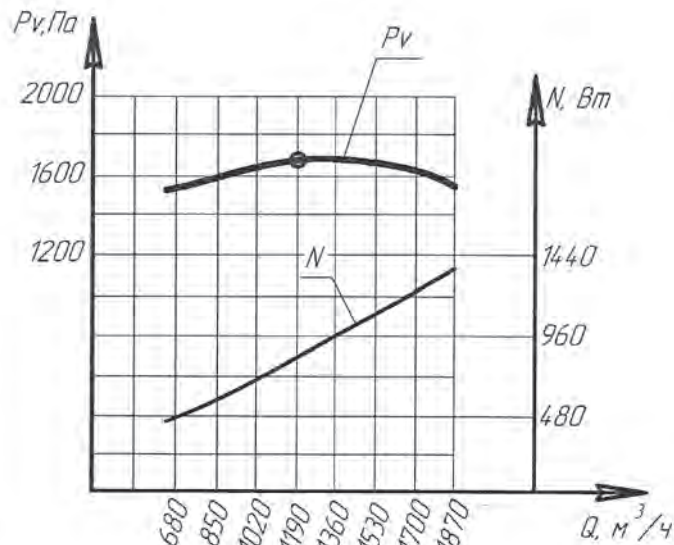
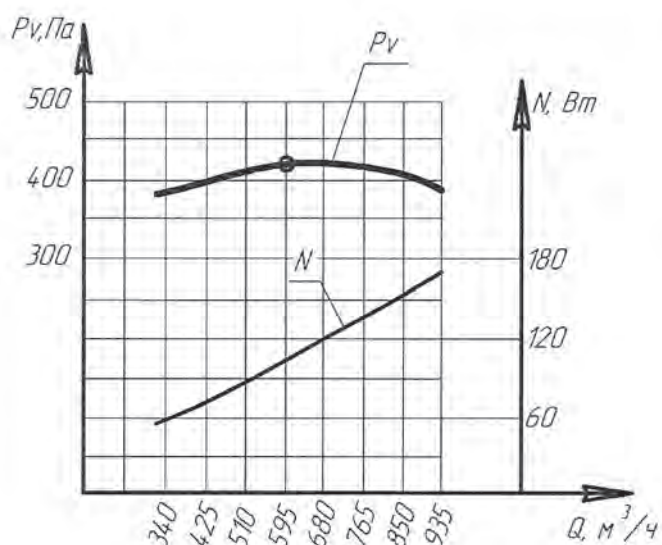

Температура воздуха +30°C
Плотность 1,165 кг/м

Температура воздуха +30°C
Плотность 1,165 кг/м



ВД-2,8 1500 об/мин

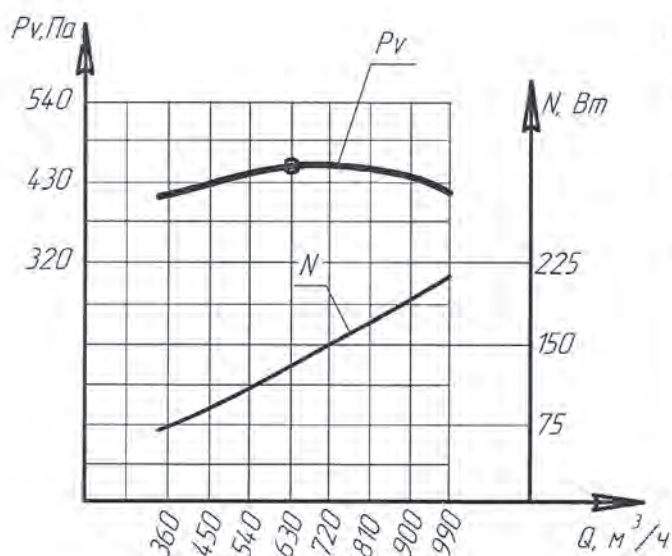

Температура воздуха +30°C
Плотность 1,165 кг/м

ВД-2,8 3000 об/мин

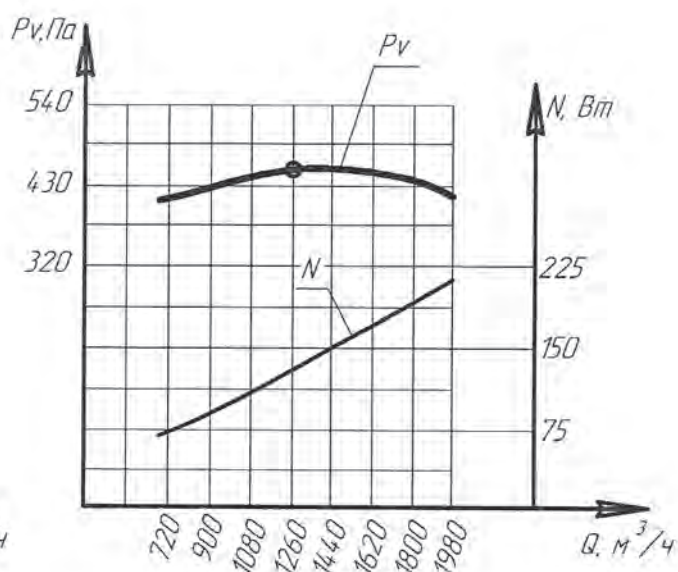

Температура воздуха +30°C
Плотность 1,165 кг/м

ВД-3,5 1500 об/мин

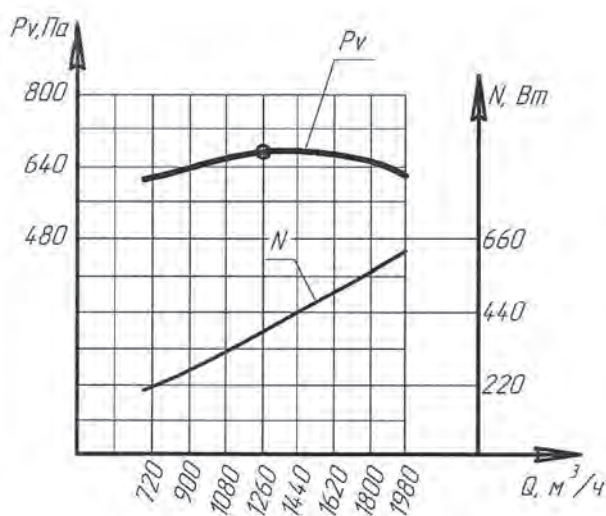

Температура воздуха +30°C
Плотность 1,165 кг/м





Д-3,5М

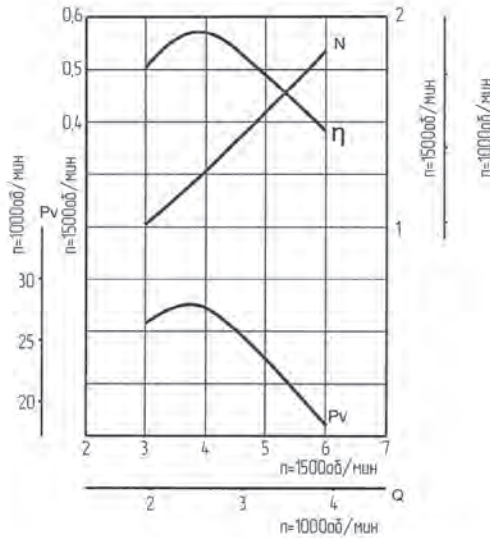

Д-13,5

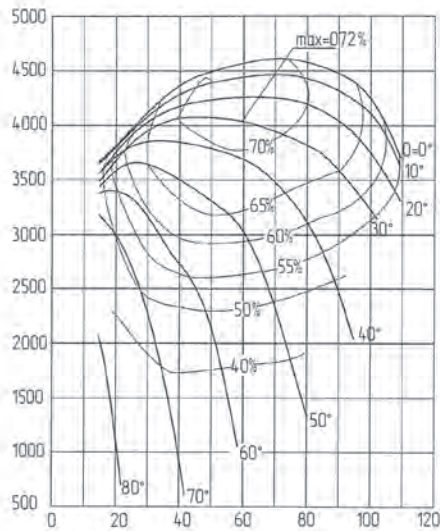

Температура газов +100° С, барометрическое давление на входе 101300 Па, плотность воздуха $\rho=0,9463 \text{ кг/м}^3$, частота вращения 1000 об/мин.

Д-15,5

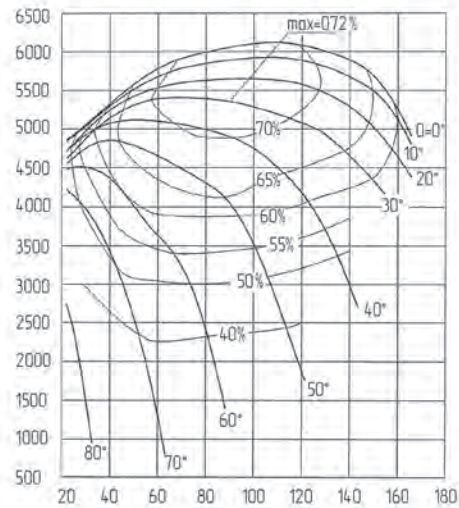

Температура газов +100° С, барометрическое давление на входе 101300 Па, плотность воздуха $\rho=0,9463 \text{ кг/м}^3$, частота вращения 1000 об/мин.

Д-18

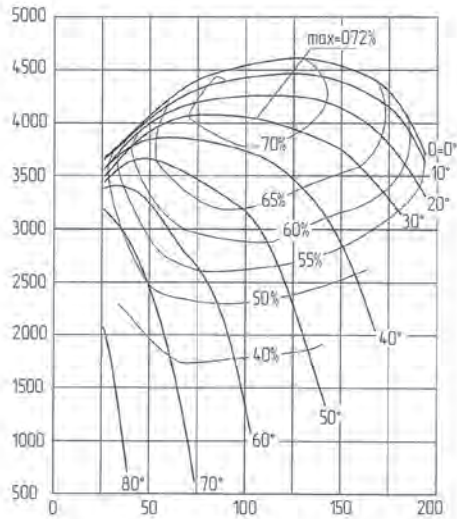

Температура газов +100° С, барометрическое давление на входе 101300 Па, плотность воздуха $\rho=0,9463 \text{ кг/м}^3$, частота вращения 750 об/мин.

Д-20

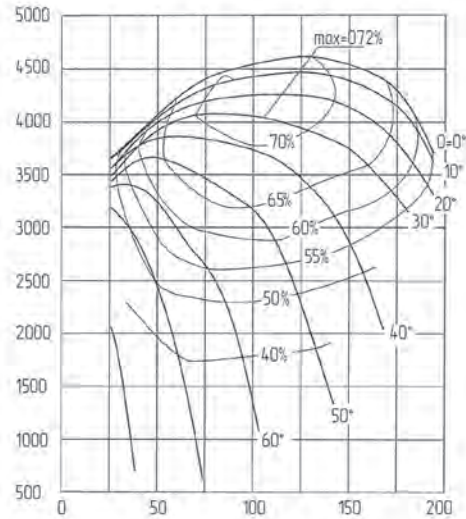

Температура газов +100° С, барометрическое давление на входе 101300 Па, плотность воздуха $\rho=0,9463 \text{ кг/м}^3$.



**ВЕНТИЛЯТОРЫ ДУТЬЕВЫЕ
ВДН-6,3.....24**

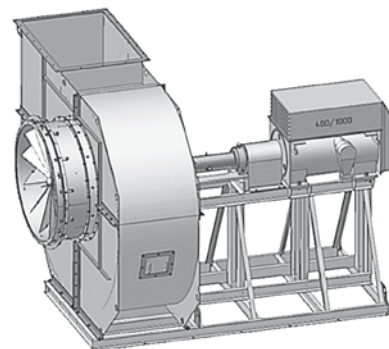

ОБЩИЕ СВЕДЕНИЯ:

- конструктивное исполнение 03;
- одностороннего всасывания;
- корпус спиральный поворотный до №13, от №15 и более корпус неповоротный;
- назад загнутые лопатки;
- направление вращения - правое и левое.

НАЗНАЧЕНИЕ:

— Вентилятор дутьевой предназначен для подачи газов в технологическое оборудование при сжигании различных видов топлива.

ВАРИАНТЫ ИЗГОТОВЛЕНИЯ:

- из углеродистой стали;
- из коррозионно-стойкой стали (НЖ);
- по "спецаказу" возможно изготовление вентилятора во взрывозащищенном исполнении.

УСЛОВИЯ ЭКСПЛУАТАЦИИ:

— Вентилятор дутьевой предназначен для эксплуатации при температуре окружающего воздуха от минус 40°С до 40°С, относительной влажности 80%, высоте на д уровне моря не более 1000 м и в условиях умеренного (У) климата категории размещения 2 по ГОСТ 15150.

— Температура перемещаемых газов не выше 200°С с запыленностью не более 2г/м³.

**ПОЛОЖЕНИЯ КОРПУСА ВЕНТИЛЯТОРА
Вид со стороны электродвигателя**

Правого вращения

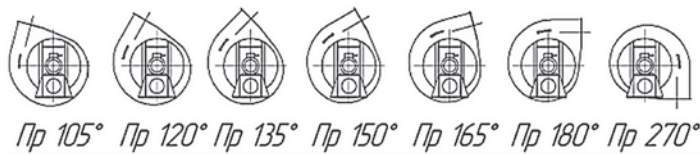
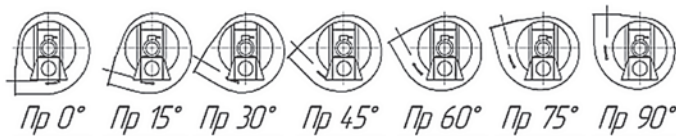

Левого вращения

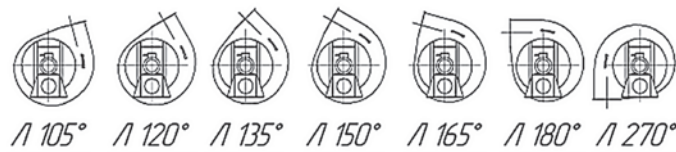
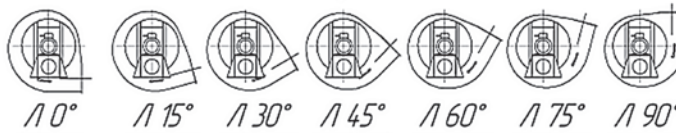

ГАБАРИТНЫЕ И ПРИСОЕДИНИТЕЛЬНЫЕ РАЗМЕРЫ



Рис.2.

1-Корпус, 2-Рама, 3-Патрубок всасывающий, 4-Аппарат направляющий, 5-Колесо рабочее, 18-Электродвигатель, 19-Фиксатор.

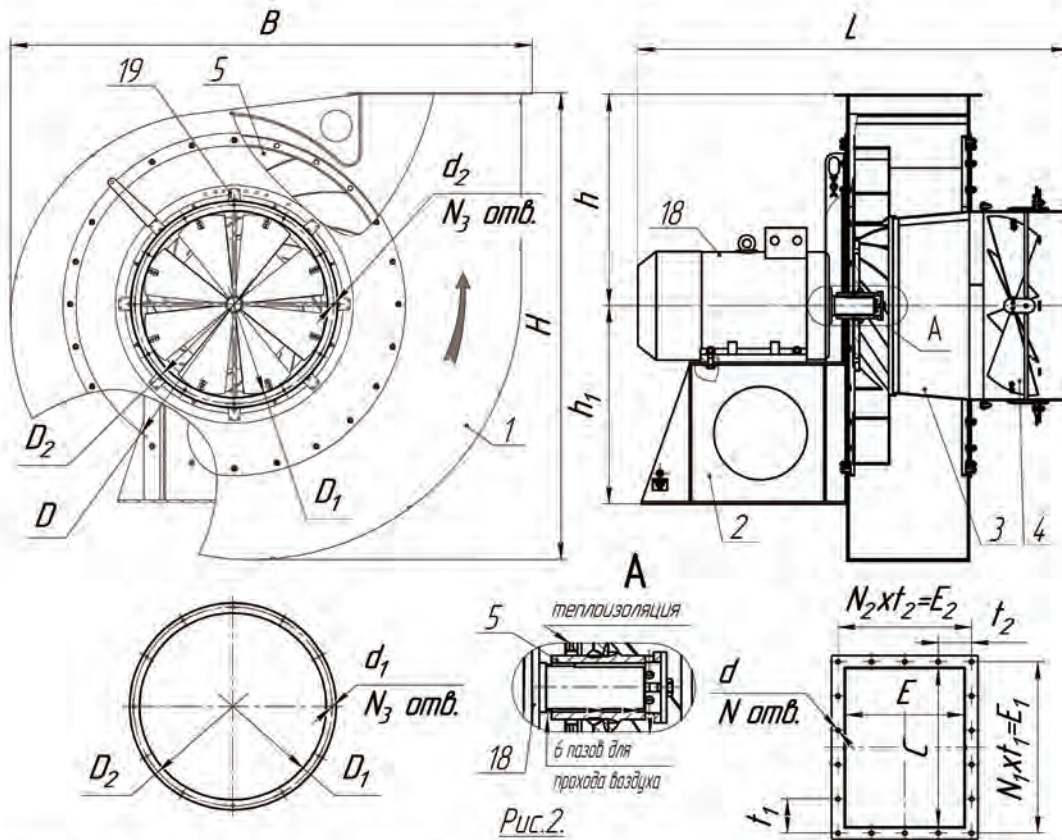

Рис.3. Вид сзади.

1-Корпус, 2-Рама, 18-Электродвигатель.

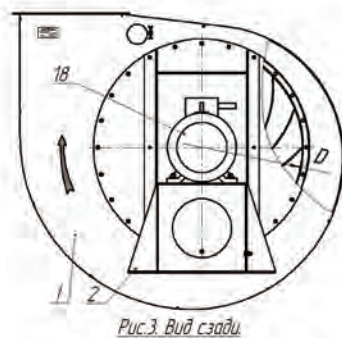

Рис.4. Вид сверху.

1-Корпус, 2-Рама, Аппарат направляющий, 18-Электродвигатель, 20-Фланец выходной.

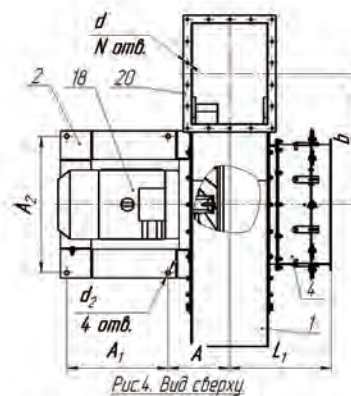

Размеры в мм		ВДН-6,3	ВДН-8	ВДН-9	ВДН-10	ВДН-11,2	ВДН-12,5	ВДН-13
		габаритные	B	1055	1331	1491	1651	1843
H	971		1206	1361	1511	1649	1834	1925
L	999		1162	1180	1185	1521	1780	1930
h	460		560	635	705	747	840	880
h ₁	490		582	580	602	700	730	730
прочие	D	630	800	900	1000	1120	1250	1300
	A	244	277	295	315	343	318	315
	L ₁	372	468	484	411	432	608	655
	b	410	520	585	650	728	837	812
фланец всас.	d ₁	12	12	12	12	12	12	12
	N ₃	8	12	12	12	12	16	16
	D ₁	418	530	530	660	660	830	830
	D ₂	453	570	570	702	702	875	875
фланец выход.	d	14	14	14	14	14	14	14
	N	12	16	18	22	18	20	34
	N ₁	3	5	5	6	5	5	11
	N ₂	3	3	4	5	4	5	6
	t ₁	122	90	100	92	121	135	64
	t ₂	95	118	97	85	118	104	88
	C	315	400	450	500	560	620	625
	E	235	300	338	375	420	375	470
	E ₁	366	450	500	552	605	675	704
E ₂	285	354	388	425	472	425	528	
креп. к фонд.	d ₂	20	24	24	24	24	28	28
	A ₁	330	330	330	330	565	565	565
	A ₂	610	610	610	610	760	760	760

ТЕХНИЧЕСКИЕ ХАРАКТЕРИСТИКИ

Типоразмер вентилятора	Исполнение	Двигатель		Производительность Q, м³/ч	Давление полное, Ра, Па	Масса, кг	
		Мощность, кВт	n, об/мин			без двигателя	полная
ВДН-6,3	1	4	1000	3450	520	213	262
		5,5	1500	5220	1200	213	262
ВДН-8	1	11	1000	7050	970	316	442
		15	1500	10 550	2185	322	452
ВДН-9	1	11	1000	9950	1220	380	505
		15	1500	15000	2750	375	495
ВДН-10	1	11	1000	13 550	1 510	480	520
		30	1500	20 250	3 410	540	745
ВДН-11,2	1	22	1000	18 750	1 890	620	880
		45	1500	27 750	4 250	620	945
ВДН-12,5	1	30	1000	26 300	2 370	800	1 040
		90	1500	39 250	5 330	800	1 300
ВДН-13	1	45	1000	37 750	2 335	860	1 225
		132	1500	56 750	5 265	860	1 524
ВДН-15	3	55	750	37 500	2 200	2 866	3 440
		75	1000	50 000	3 700	2 860	3 390
		90	1000	50 000	3 700	2 870	3 460
		315	1500	77 000	8 200	2 950	4 820
ВДН-18	3	90	750	105 000	2 260	5 800	6 900
		110	750	105 000	2 260	5 800	6 950
		200	1000	152 000	3 865	5 800	7 550
		90	1000	10005310	3 865	5 800	7 550
ВДН-19	3	160	750	78 000	3 300	3 850	5 500
		315	1000	105 000	5 850	3 850	5 830
		400	1000	105 000	5 850	3 850	6 000
ВДН-20	3	400	1000	210 000	4 600	5310	7420





ВДН-21	3	160	750	105 000	4 000	4 000	5 650
		200	750			4 000	6 650
				400	1000	135 000	7 200
ВДН-22	3	200	600	167 720	1 950	5 250	7 850
		250	750	210 000	2 880	5 250	7 870
ВДН-24	3	250	600	219 630	2 520	7 850	10 450
		400	750	275 000	3 950	7 850	11 050

АЭРОДИНАМИЧЕСКИЕ ХАРАКТЕРИСТИКИ

ВДН-6,3

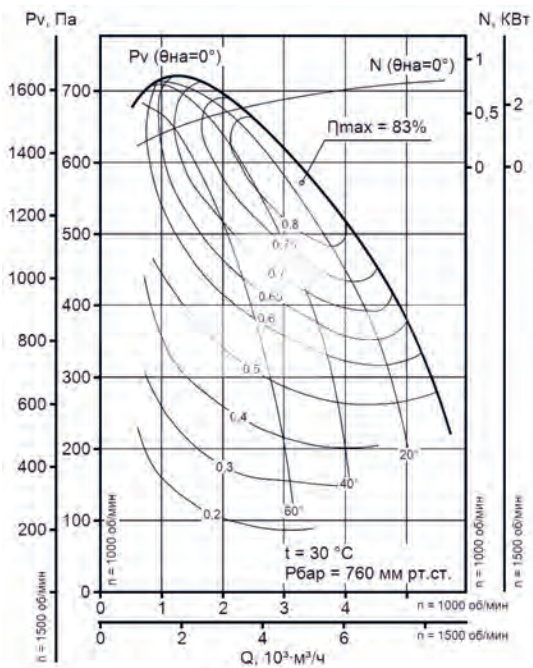

ВДН-8

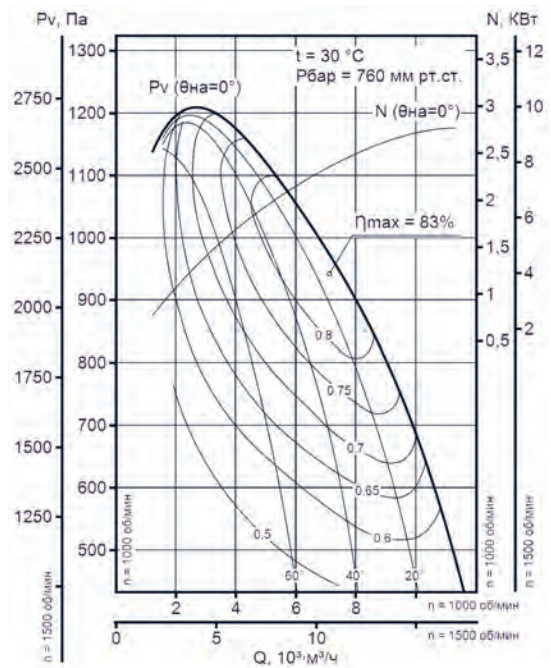

ВДН-9

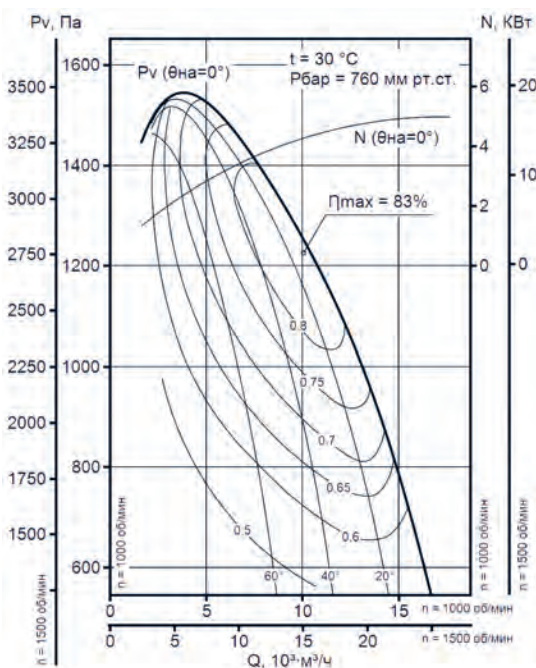

ВДН-10

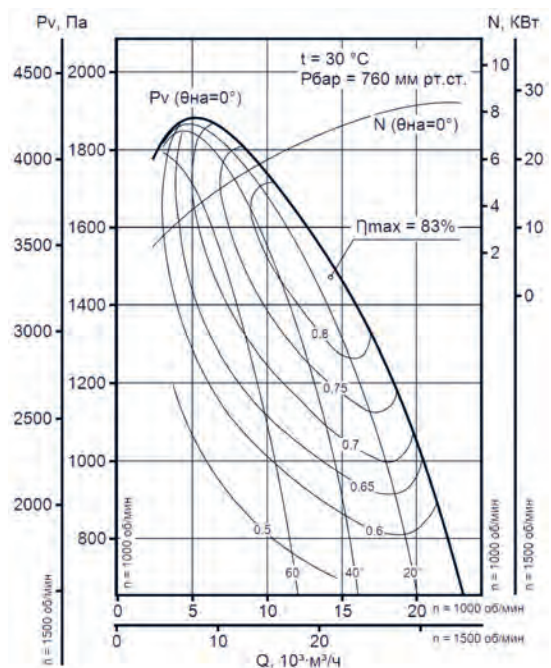



ВДН-11,2

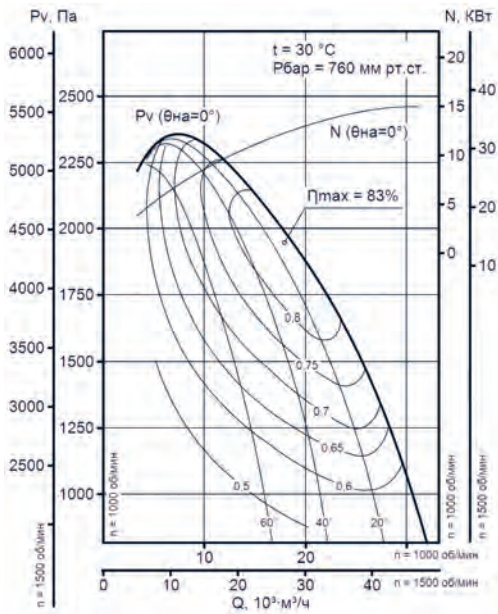

ВДН-12,5

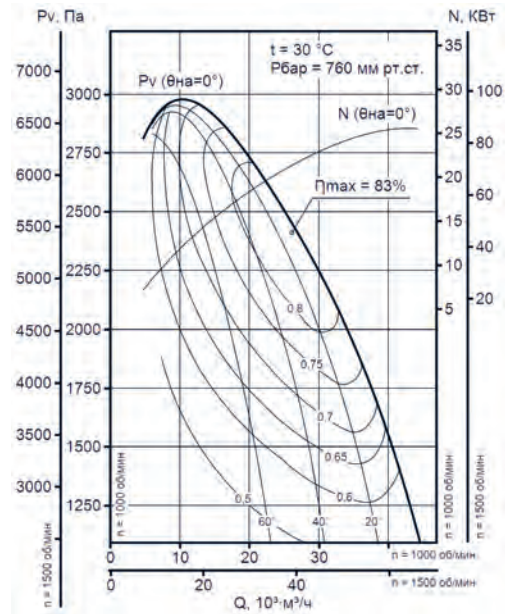

ВДН-13

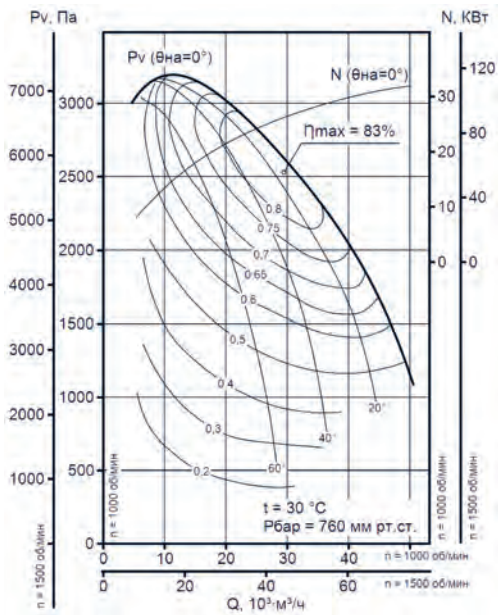

ВДН-15

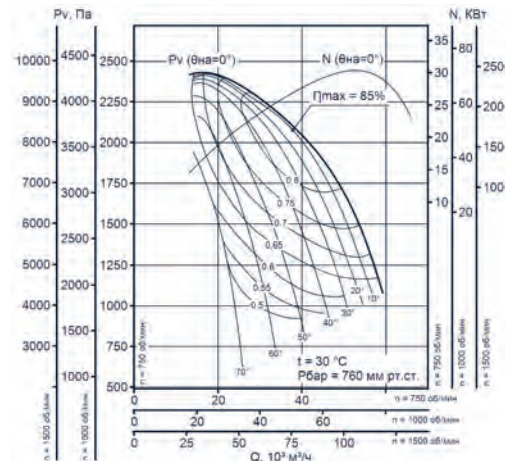

ВДН-18

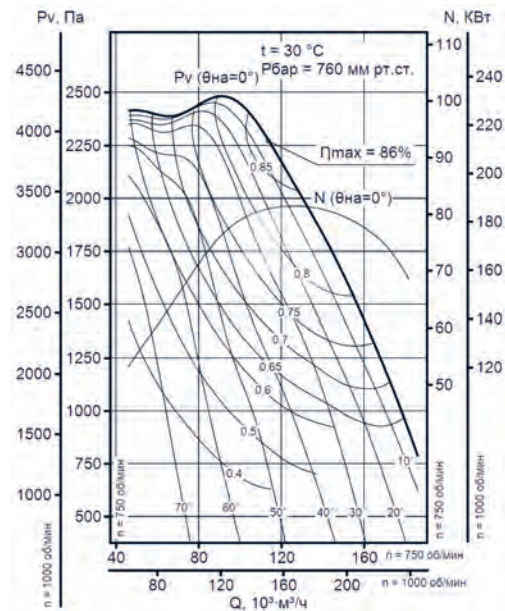

ВДН-17

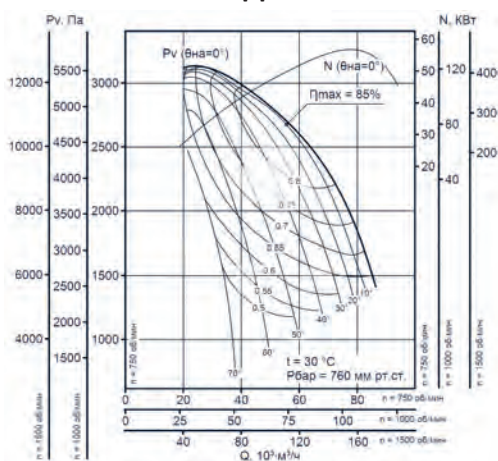



ВДН-19

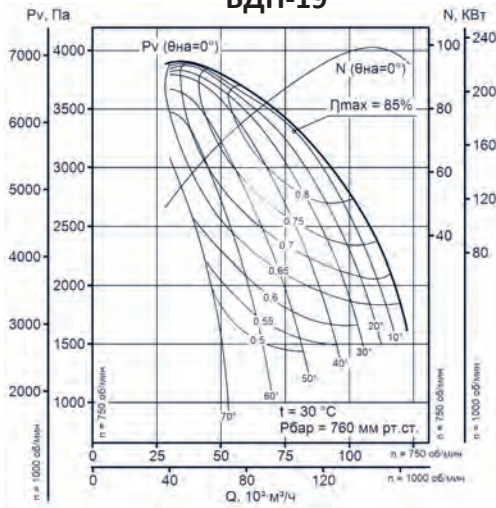

ВДН-20

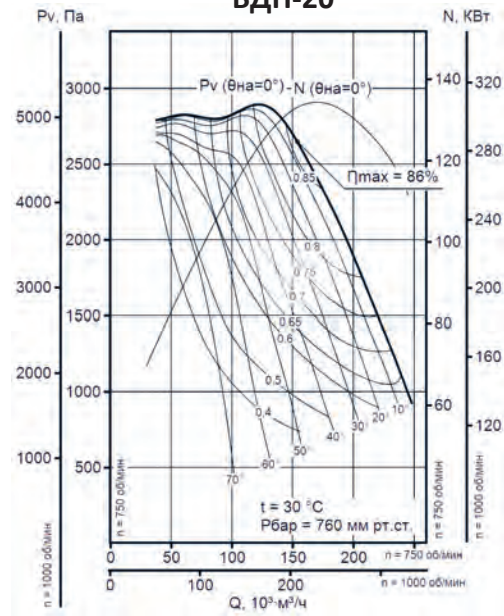

ВДН-21

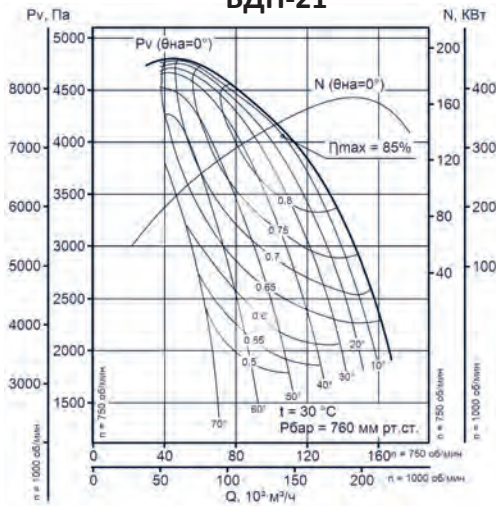

ВДН-22

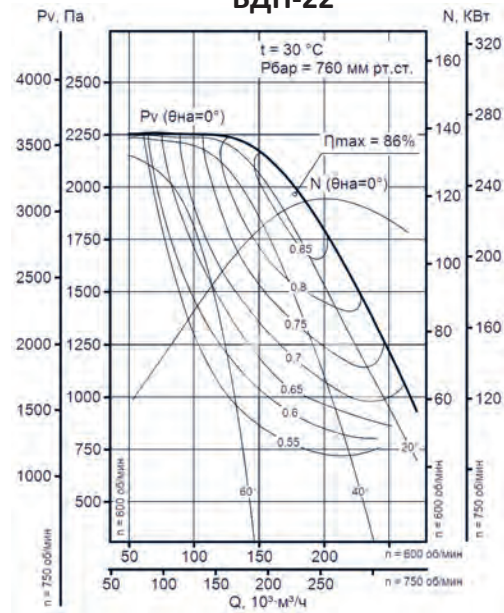

ВДН-24

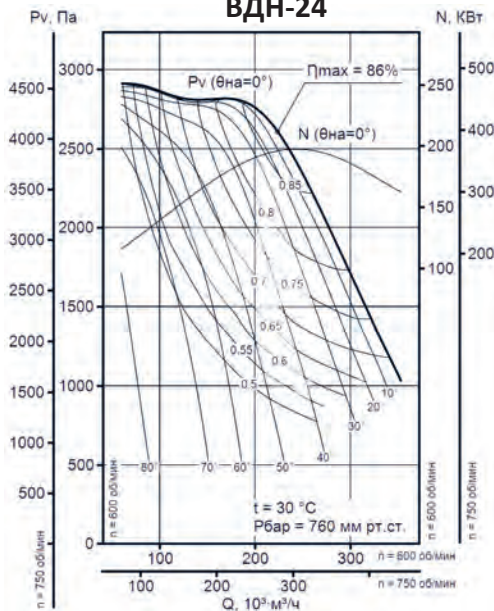



ДЫМОСОСЫ ДН 2,7 ... 24

ОБЩИЕ СВЕДЕНИЯ:

- конструктивное исполнение 1;
- одностороннего всасывания;
- корпус спиральный до №13 - поворотный, от №15 и более - не поворотный;
- назад загнутые лопатки;
- направление вращения - правое и левое.

НАЗНАЧЕНИЕ:

— Дымосос предназначен для отсасывания дымовых газов от технологического оборудования при сжигании различных видов топлива.

ВАРИАНТЫ ИЗГОТОВЛЕНИЯ:

ТУ 3113-048-02962743-2009

- из углеродистой стали;
- из коррозионно-стойкой стали (НЖ).

УСЛОВИЯ ЭКСПЛУАТАЦИИ:

— Дымососы эксплуатируются в условиях умеренного (У) климата второй и третьей категории размещения по ГОСТ 15150. При обеспечении защиты двигателя от атмосферных воздействий допускается использование дымососов в условиях умеренного климата первой категории размещения.

— Дымосос предназначен для эксплуатации при температуре окружающего воздуха от минус 40°C до 40°C (45°C для вентиляторов тропического исполнения), относительной влажности 80%, высоте над уровнем моря не более 1000 м.

— Эксплуатация дымососа допускается при температуре перемещаемых газов не выше 250°C (ДН 2,7 ... ДН 11,2), не выше 200°C (ДН 12,5...ДН 24) с запыленностью не более 0,2 г/м³ (ДН 2,7 ... ДН 11,2), 2 г/м³ (ДН 12,5...ДН 24), 10 г/м³ (ДН 13). Газовоздушные смеси не должны содержать взрывчатых веществ, липких и волокнистых материалов и вызывать ускоренной коррозии материалов проточной части вентилятора.

— **Допускается комплектация двигателями других серий, соответствующих по мощности, частоте вращения и напряжению.** Допускается комплектация двигателями большей мощности при той же частоте вращения колеса, аэродинамические характеристики при этом не меняются.

ПОЛОЖЕНИЯ КОРПУСА ДЫМОСОСА

Вид со стороны электродвигателя

Правого вращения

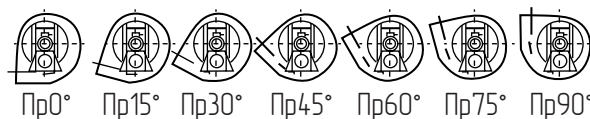

Левого вращения

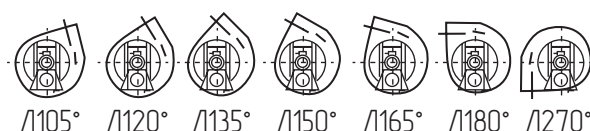
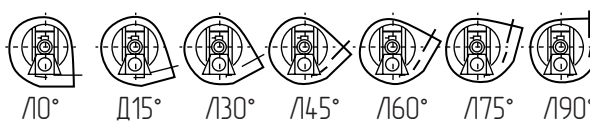



ГАБАРИТНЫЕ И ПРИСОЕДИНИТЕЛЬНЫЕ РАЗМЕРЫ ДН 2,7 13



Рис.2.

1-Корпус, 2-Рама, 3-Патрубок всасывающий, 4-Аппарат направляющий, 5-Колесо рабочее, 18-Электродвигатель, 19-Фиксатор.

ГАБАРИТНЫЕ И ПРИСОЕДИНИТЕЛЬНЫЕ РАЗМЕРЫ

Размеры в мм		Типоразмер дымососа									
		ДН-2,7	ДН-3,5	ДН-5	ДН-6,3	ДН-8	ДН-9	ДН-10	ДН-11,2	ДН-12,5	ДН-13
габаритные	B	467	665	829	1055	1331	1491	1651	1843	2040	2106
	H	381	584	742	971	1206	1361	1511	1649	1834	1925
	L	404	627	767	999	1162	1180	1185	1521	1780	1930
	h	170	270	330	460	560	635	705	747	840	880
	h ₁	270	273	412	490	582	580	602	700	730	730
прочие	D	270	350	500	630	800	900	1000	1120	1250	1300
	A	104	192,5	130	244	277	295	315	343	318	315
	L ₁	88	180	282	372	468	484	411	432	608	655
	b	177	229	323	410	520	585	650	728	837	812
фланец всас.	d ₁	7	7	7	12	12	12	12	12	12	12
	N ₃	4	8	8	8	12	12	12	12	16	16
	D ₁	235	319	330	418	530	530	660	660	830	830
	D ₂	255	355	370	453	570	570	702	702	875	875
фланец выход.	d	8	12	7	14	14	14	14	14	14	14
	N	8	8	10	12	16	18	22	18	20	34
	N ₁	2	1	3	3	5	5	6	5	5	11
	N ₂	2	1	2	3	3	4	5	4	5	6
	t ₁	93	151	95	122	90	100	92	121	135	64
	t ₂	68	151	118	95	118	97	85	118	104	88
	C	144	245	255	315	400	450	500	560	620	625
	E	102	245	196	235	300	338	375	420	375	470
	E ₁	186	151	285	366	450	500	552	605	675	704
	E ₂	134	151	260	285	354	388	425	472	425	528

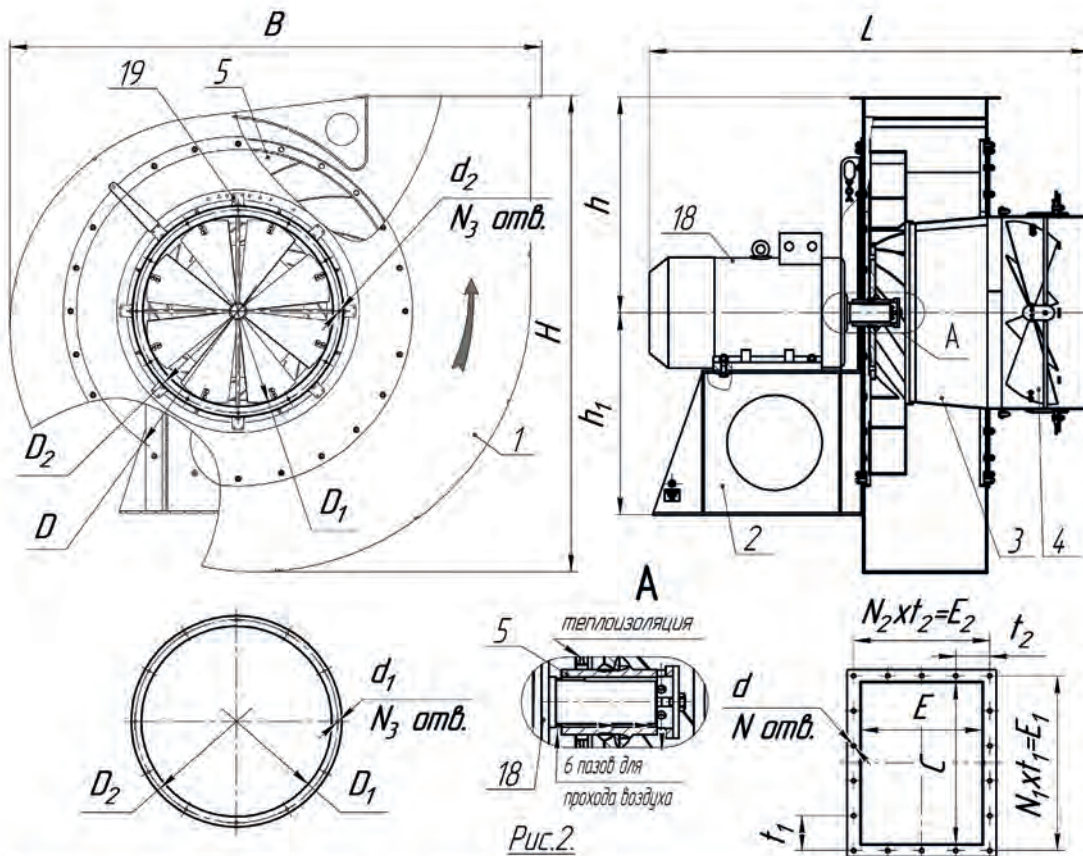

Размеры в мм		Типоразмер дымососа									
		ДН-2,7	ДН-3,5	ДН-5	ДН-6,3	ДН-8	ДН-9	ДН-10	ДН-11,2	ДН-12,5	ДН-13
крепление к фундам.	d ₂	12	18	20	20	24	24	24	24	28	28
	A ₁	190	200	280	330	330	330	330	565	565	565
	A ₂	270	392	360	610	610	610	610	760	760	760

ТЕХНИЧЕСКИЕ ХАРАКТЕРИСТИКИ

Типоразмер дымососа	Исполнение	Двигатель		Расход, м ³ /ч	Давление полное, кг/м ²	Масса, кг	
		Мощность, кВт	n, об/мин			без двигателя	полная
ДН-2,7	1	1,1	1500	760	31	22	40
		1,5	1500	760	42		37
		1,1	3000	1450	120		37
		2,2	3000	1450	120		42
ДН-3,5	1	3	1500	1800	30	56	90
ДН-5	1	5,5	1500	2500	80	108	175
ДН-6,3	1	5,5	1500	5100	98	195	262
ДН-8	1	11	1000	6500	78	316	442
		15	1500	10500	170	322	452
ДН-9	1	11	1000	9500	99	380	505
		15	1500	14800	222	375	495
ДН-10	1	11	1000	13500	115	480	520
		30	1500	20500	268	540	710
ДН-11,2	1	22	1000	19300	150	620	880
		45	1500	28750	345		945
		30	1500	28750	345		810
ДН-12,5	1	30	1000	26000	190	800	1040
		45					1250
		75					1450
		30	1500	39900	440		1050
		45					1130
		75					1250
		90					1300
55				1136			
ДН-13	1	110	1500	55000	400	760	1350
ДН-15	3	75	1000	50000	290	1690	2450
ДН-17	3	55	750	55500	220	3330	3920
		132	1000	74000	370		4440
		160	1000		370		4950
		315	1500	110500	840		5300
		400	1500		840		5700
ДН-19	3	90	600	62000	170	3850	5420
		132	750	78000	270	3850	5420
		200	1000	105000	460	3850	5600
		250	1000		460	3850	6100
ДН-21	3	110	600	83000	210	4000	5640
		160	750	110000	330	4000	5640
		315	1000	140000	580	4000	6400
		400	1000	140000	580	4000	6700
ДН-22	3	200	600	128000	200	5250	7850
		250	600		200	5250	8050
		250	750	160000	320	5250	7870
		400	1000	212000	520	5250	7900
ДН-24	3	250	600	165000	240	7850	10450
		400	750	207000	370	7850	11050





АЭРОДИНАМИЧЕСКИЕ ХАРАКТЕРИСТИКИ

ДН-6,3

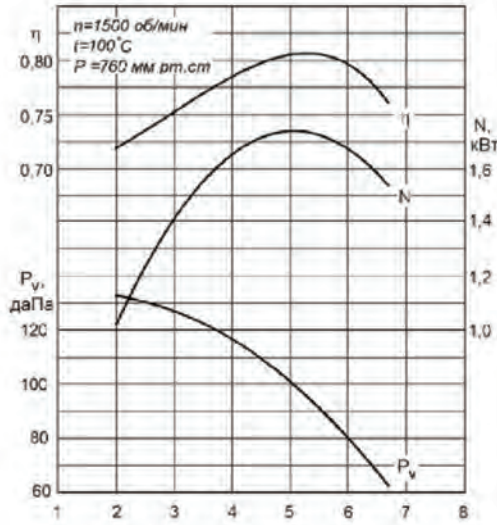

ДН-8

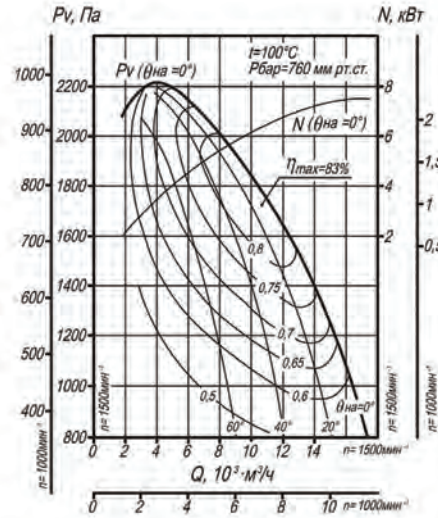

ДН-9

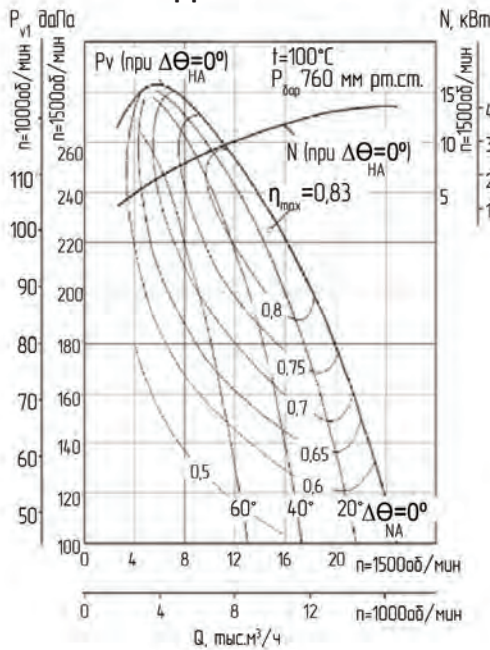

ДН-10

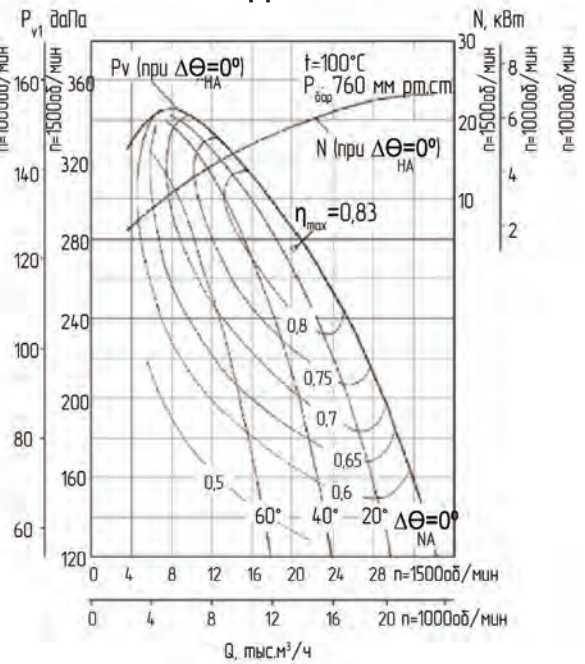

ДН-11,2

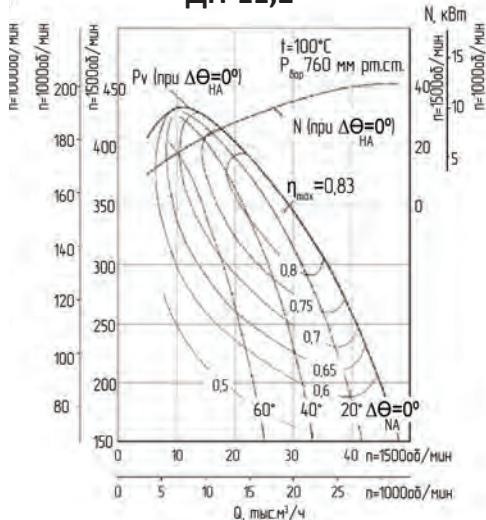

ДН-12,5

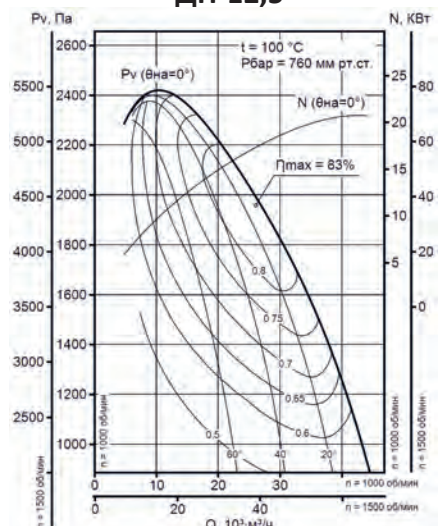



ДН-13

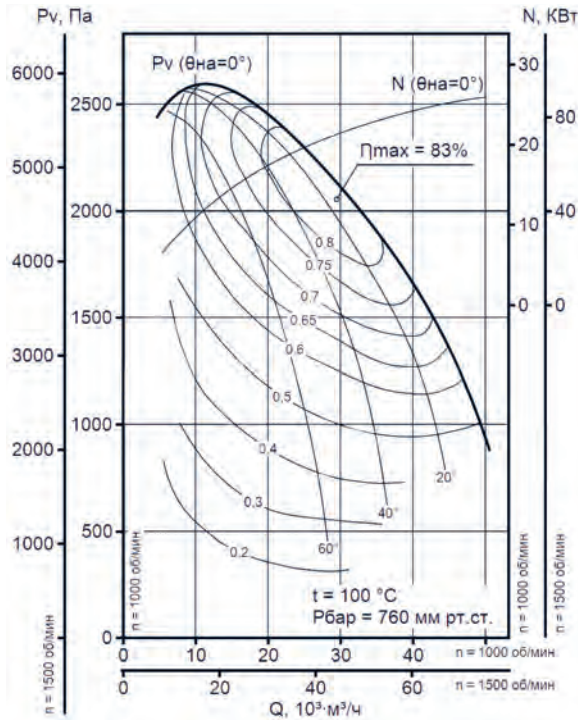

ДН-15

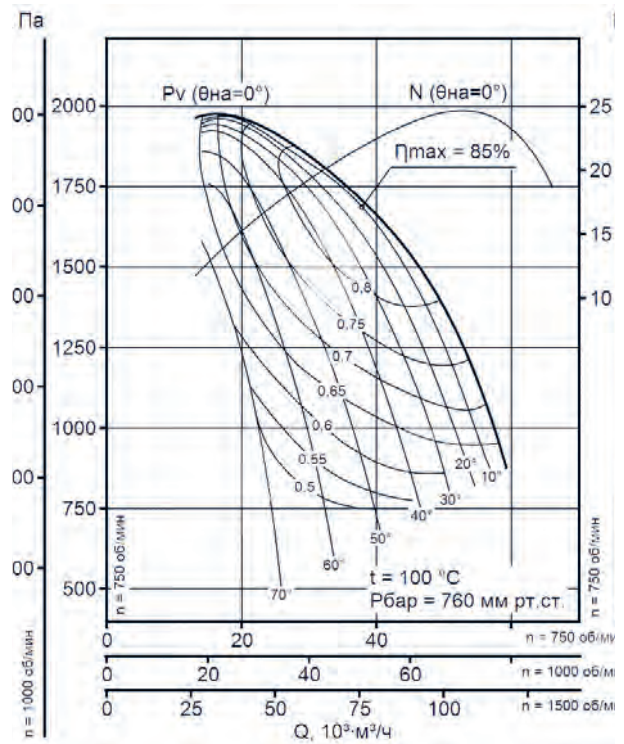

ДН-19

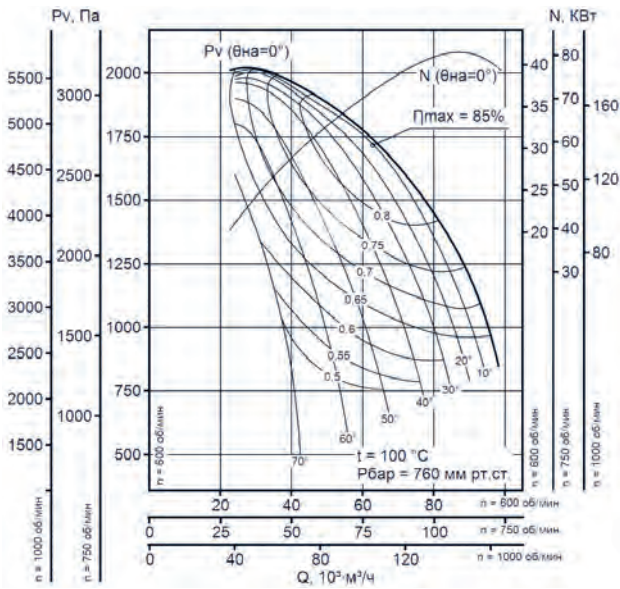

ДН-17

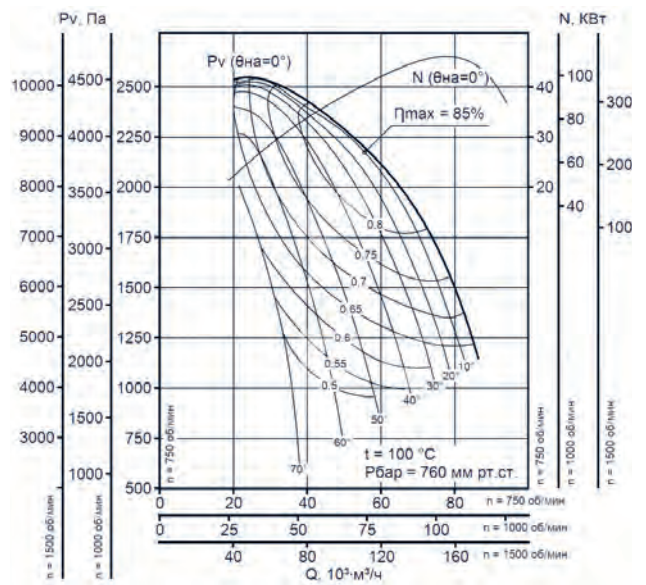



ДН-21

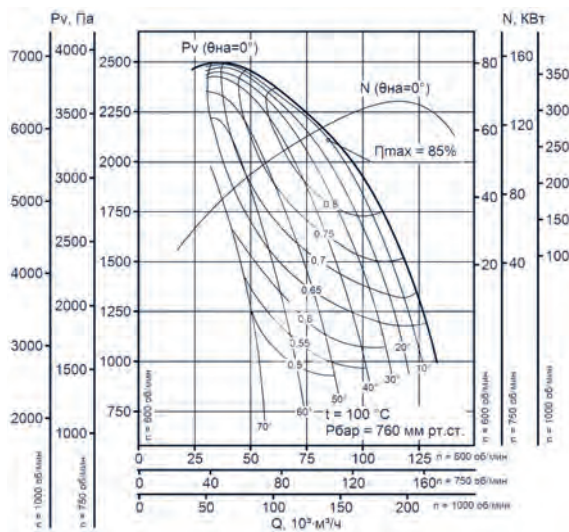

ДН-22

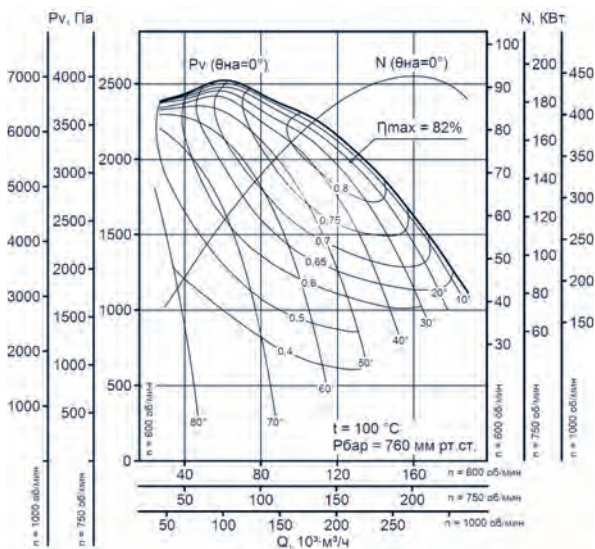

ДН-24

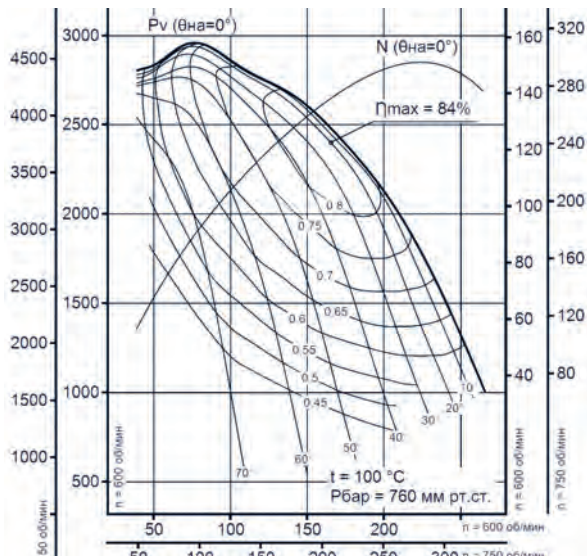



ВЕНТИЛЯТОРЫ МЕЛЬНИЧНЫЕ ВМ-15, 17, 18, 20, ВМ-160/850

ОБЩИЕ СВЕДЕНИЯ:

- конструктивное исполнение 02;
- одностороннего всасывания;
- корпус спиральный неповоротный;
- назад загнутые лопатки;
- направление вращения - правое и левое.

НАЗНАЧЕНИЕ:

Вентилятор мельничный предназначен для пневматической транспортировки неагрессивной угольной пыли для котельных установок.

ВАРИАНТЫ ИЗГОТОВЛЕНИЯ:

- из углеродистой стали;
- из коррозионно-стойкой стали (НЖ).

УСЛОВИЯ ЭКСПЛУАТАЦИИ:

— Вентилятор предназначен для эксплуатации при температуре окружающего воздуха от минус 40°С до 40°С, относительной влажности 80%, высоте над уровнем моря не более 1000 м в условиях умеренного (У) климата категории размещения 2 по ГОСТ 15150.

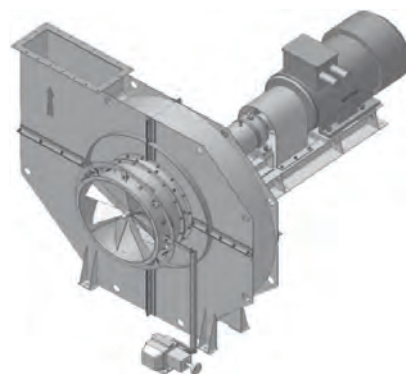

ПОЛОЖЕНИЯ КОРПУСА ВЕНТИЛЯТОРА

Вид со стороны электродвигателя

Правого вращения

Левого вращения



ТЕХНИЧЕСКИЕ ХАРАКТЕРИСТИКИ

Типоразмер дымососа	Двигатель		Расход, м³/ч	Давление полное, кг/м²	Масса, кг	
	Мощность, кВт	n, об/мин			без двигателя	полная
ВМ-15	160	1500	27500	478	3100	4100
ВМ-17	315	1500	58000	910	3600	5500
ВМ-18	500	1500	110000	1050	3320	5950
ВМ-20	800	1500	140000	1320	4200	7500
ВМ-160/850	630	1000	160000	8800	6760	10150





АЭРОДИНАМИЧЕСКИЕ ХАРАКТЕРИСТИКИ

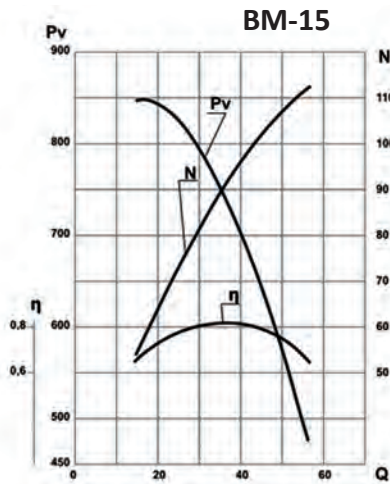

Аэродинамическая характеристика вентилятора VM-15 при $t=70^{\circ}\text{C}$
 Pv - полное давление, даПа;
 Q - производительность, тыс.м³/час

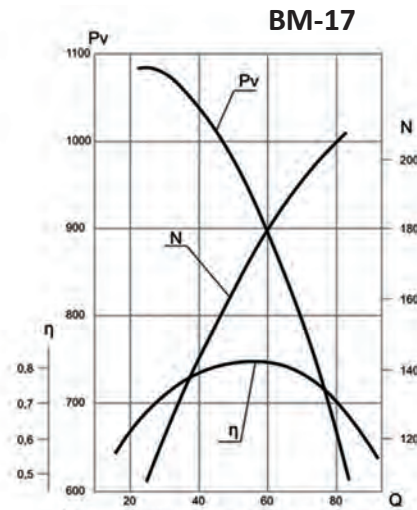

Аэродинамическая характеристика вентилятора VM-17 при $t=70^{\circ}\text{C}$
 Pv - полное давление, даПа;
 Q - производительность, тыс.м³/час

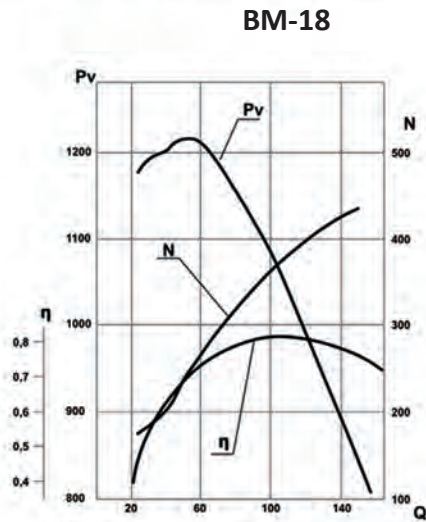

Аэродинамическая характеристика вентилятора VM-18 при $t=70^{\circ}\text{C}$
 Pv - полное давление, даПа;
 Q - производительность, тыс.м³/час

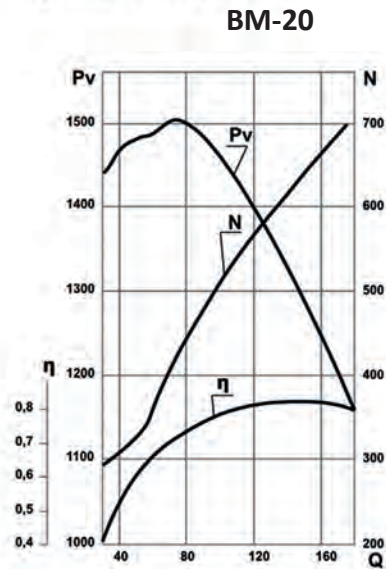

Аэродинамическая характеристика вентилятора VM-20 при $t=70^{\circ}\text{C}$
 Pv - полное давление, даПа;
 Q - производительность, тыс.м³/час

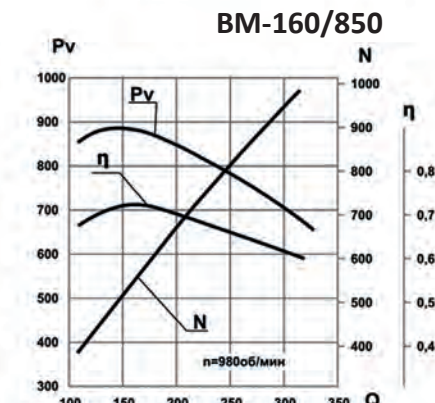

Аэродинамическая характеристика вентилятора VM-160/850 при $t=70^{\circ}\text{C}$
 Pv - полное давление, даПа;
 Q - производительность, тыс.м³/час